

Mac Baby

D Gebrauchsanweisung	MK Упатство за употреба
GB Instructions for use	TR Kullanma talimatı
NL Gebruiksaanwijzing	SK Návod na použitie
F Mode d'emploi	UA Інструкція по експлуатації
E Instrucciones de manejo	CZ Návod k použití
P Instruções de uso	H Használati utasítás
I Istruzioni per l'uso	PL Instrukcja użytkowania
DK Brugsvejledning	EST Kasutusjuhend
FIN Käyttöohje	LV Lietošanas pamācība
S Bruksanvisning	LT Nudojimo instrukcija
N Bruksanvisning	SLO Navodila za uporabo
GR Οδηγίες χρήσης	HR Upute za uporabu
RUS Инструкция по эксплуатации	SRB Uputstva za upotrebu
RO Instrucțiuni de utilizare	AR دليل الاستخدام
BG Упътване за употреба	FA راهنمای مصرف کننده
BIH Upute za korištenje	CN 操作说明书
GEO ინსტრუქცია	TW 操作說明書

**WICHTIG: FÜR SPÄTERES NACHSCHLAGEN
AUFBEWAHREN!**

- **GB** IMPORTANT: KEEP FOR FUTURE REFERENCE.
- **NL** BELANGRIJK: BEWAREN OM LATER NA TE SLAAN!
- **F** IMPORTANT ! A CONSERVER POUR CONSULTATION ULTERIEURE.
- **E** IMPORTANTE: GUARDARLO PARA CONSULTARLO POSTERIORMENTE!
- **P** IMPORTANTE: GUARDAR PARA CONSULTAS POSTERIORES!
- **I** IMPORTANTE: CONSERVARE PER CONSULTAZIONI SUCCESSIVE!
- **DK** VIGTIGT: OPBEVAR TIL SENERE BRUG!
- **FIN** TÄRKEÄÄ: SÄILYÄ MYÖHEMPÄÄ LUKEMISTA VARTEN!
- **S** VIKTIGT: SPARAS FÖR SENARE BRUK!
- **N** VIKTIG: OPPBEVARES FOR SENERE BRUK!
- **GR** ΣΗΜΑΝΤΙΚΟ: ΦΥΛΑΞΤΕ ΤΙΣ ΟΔΗΓΙΕΣ ΓΙΑ ΜΕΛΛΟΝΤΙΚΗ ΧΡΗΣΗ!
- **RUS** ВАЖНО: СОХРАНИТЕ ДЛЯ ДАЛЬНЕЙШЕГО ПОЛЬЗОВАНИЯ!
- **RO** IMPORTANT: A SE PĂSTRA PENTRU CONSULTA-

RE ULTERIOARĂ!

■ BG ВАЖНО: ЗАПАЗЕТЕ ЗА БЪДЕЩИ СПРАВКИ!

■ BH VAŽNO: SAČUVATI ZA KASNIJE ČITANJE U SLUČAJU POTREBE!

■ GE ობიექტის მფლობელთა: მომავალში სასტუმროდან დასაბრუნებლად შეინახეთ!

■ MK ВАЖНО: ДА СЕ ЧУВА ЗА ПОДОЦНЕЖНО ЧИТАЊЕ!

■ TR ÖNEMLI: İLERİDE OKUMAK İÇİN SAKLAYINIZ!

■ SK DÔLEŽITÉ: USCHOVAJTE PRE NESKORŠIU POTREBU!

■ UA ВАЖЛИВО: ЗБЕРЕЖІТЬ ДЛЯ ПОДАЛЬШОГО КОРИСТУВАННЯ!

■ CZ DŮLEŽITÉ: USCHOVEJTE PRO POZDĚJŠÍ POTŘEBU!

■ H FONTOS: KÉSŐBBI MEGTEKINTÉS ÉRDEKÉBEN ŐRIZZE MEG!

■ PL WAŻNE: PROSIMY PRZECHOWAĆ W CELU PÓŹNIEJSZEGO SPRAWDZENIA!

■ EST TÄHTIS: HOIDA HILISEMAKS KASUTAMISEKS ALLES!

- LV SVARIGI: LUDZU UZGLABAT VELAKAI PARLĀSĪSANĀI!
- LT SVARBU: SAUGOTI TAIP, KAD VISADA BŪTŲ PO RANKAI!
- SLO VAŽNO: SPRAVITI ZA POZNEJŠE POISKANJE!
- HR VAŽNO: POHRANITI ZA POTO NJE ČITANJE ZA SLUČAJ POTREBE!
- SRB VAŽNO: SAČUVATI DA BISTE NAKNADNO MOGLI DA ČITATE AKO USTREBA!
- AR مهم: يرجى الإحتفاظ به لأغراض المراجعة اللاحقة عند الحاجة!
- FA نکته مهم – لطفاً این دستورالعمل را برای استفاده های آتی نگهداری کنید.
- CN 请保留此说明书作日后参考!
- TW 請保留此說明書作日後參考!

1

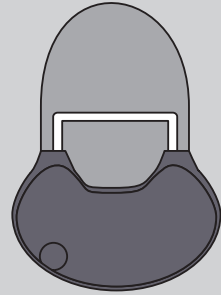
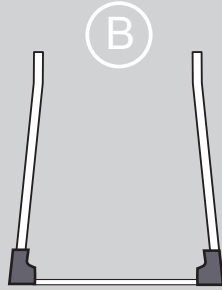
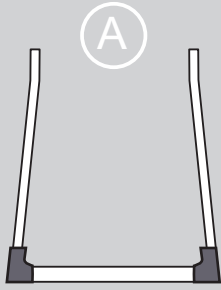

2a

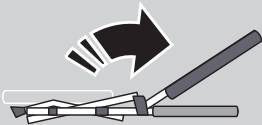

2b

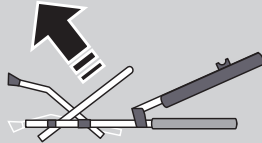

2c

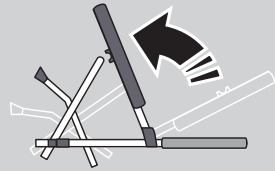

2d

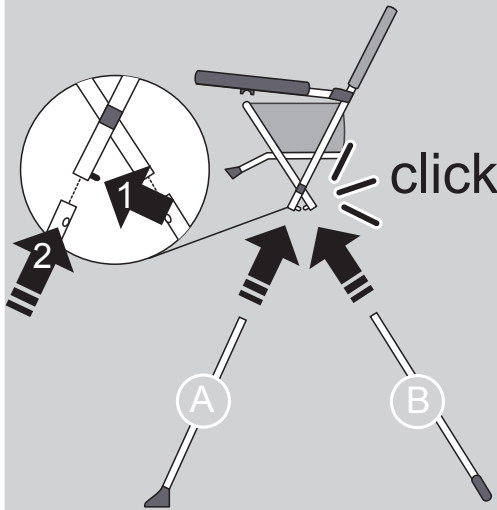

2e

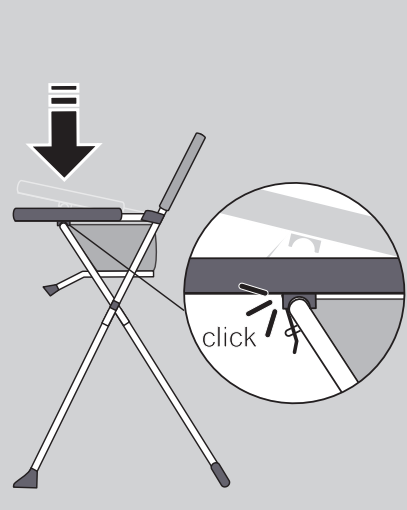

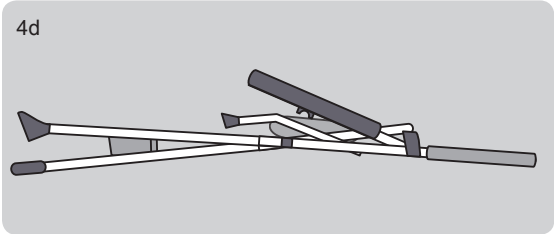
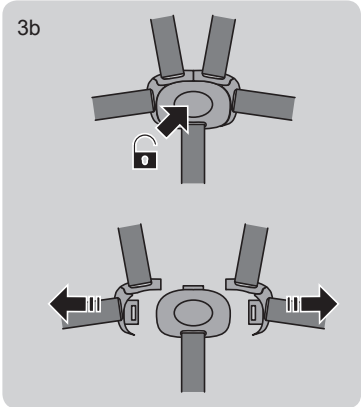
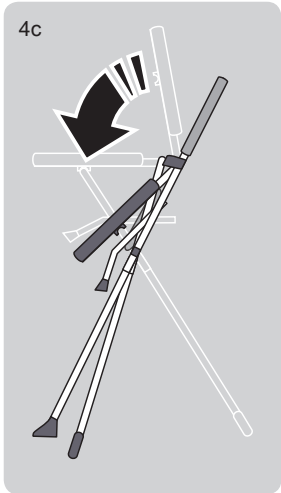
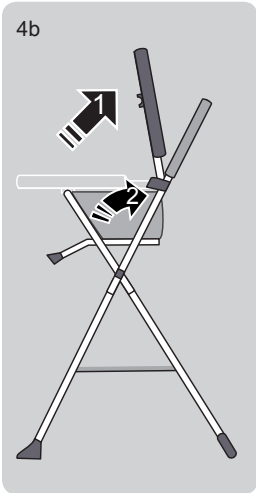
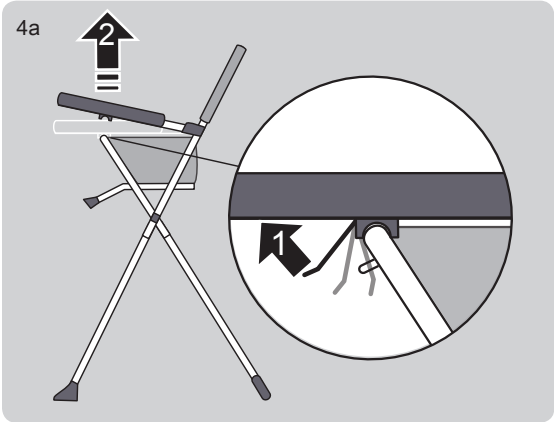
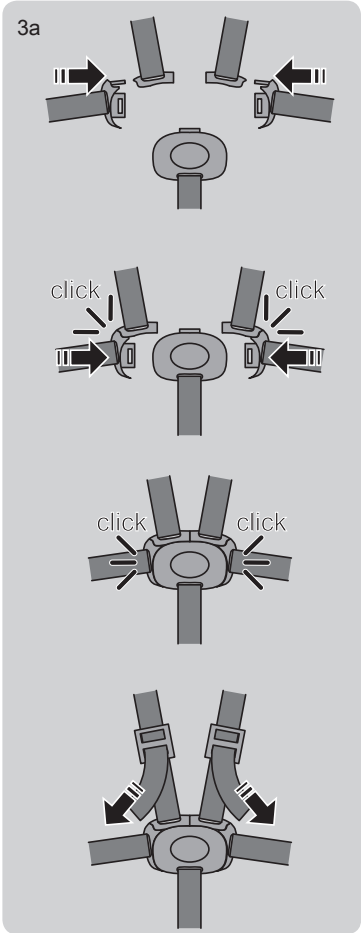

D Warnhinweise Hochstühle

- WARNUNG: Bitte aufbewahren!
- WARNHINWEIS: Achtung – Lassen Sie das Kind nicht unbeaufsichtigt.
- WARNHINWEIS: Benutzen Sie Immer das Rückhaltesystem.
- WARNHINWEIS: Überprüfen Sie vor Gebrauch immer die Sicherheit und Stabilität des Hochstuhls.
- WARNHINWEIS: Auf die einwandfreie Befestigung aller Geschirre ist zu achten.
- WARNHINWEIS: Den Hochstuhl nicht benutzen falls nicht alle Bauteile angebracht und eingestellt sind!
- WARNHINWEIS: Auf das Risiko durch offenes Feuer und andere starke Wärmequellen (z.B. elektrische Heizstäbe, Gasflammen usw.) in unmittelbarer Nähe des Hochstuhles ist zu achten!
- WARNHINWEIS: Den Hochstuhl nicht benutzen bevor das Kind selbstständig aufrecht sitzen kann!
- WARNHINWEIS: Den Hochstuhl nicht benutzen wenn irgendein Teil gebrochen oder gerissen ist oder fehlt!
- EN 14988-1:2006+A1:2012, EN 14988-2:2006+A1:2012

D Pflege und Wartung

- Bitte beachten Sie die Textilkennzeichnung.
- Bitte überprüfen Sie die Funktionalität von Verbindungselementen, Gurtsystemen und Nähten regelmäßig.
- Reinigen, pflegen und kontrollieren Sie dieses Produkt regelmäßig.

GB Warnings high chair

- WARNING: Do not leave your child unattended.
- Always secure your child with crotch to prevent him or her falling or sliding out.
- WARNING: Do not use the high chair unless all components have been fitted and adjusted!
- WARNING: Be aware of the risk posed by open fire and other sources of strong heat (e.g. electric bar heaters, gas flames etc.) in the immediate vicinity of the high chair!
- WARNING: Do not use the high chair before your child can sit up straight alone!
- WARNING: Do not use the high chair if any part is broken, torn or missing!
- EN 14988-1:2006+A1:2012, EN 14988-2:2006+A1:2012

GB Care and maintenance

- Please note the textile designation.
- Please check on a regular basis that the connecting elements, belt systems and seams are properly functional.
- Care for, clean and check this product regularly.

NL Waarschuwinginstructies kinderstoelen

- LET OP: Bewaren alstublieft!
- LET OP: Laat uw kind niet achter zonder toezicht.
- WAARSCHUWING: Beveilig uw kind steeds met de kruisgordel om vallen en wegglijden uit de stoel te verhinderen.
- WAARSCHUWING: De kinderstoel niet gebruiken wanneer niet alle componenten zijn aangebracht en ingesteld!
- WAARSCHUWING: Verzekeer u ervan dat uw kind niet bij hittebronnen zoals vuur gashaard en kookpitten kan en dat de kinderstoel daar niet bij in de omgeving staat.
- WAARSCHUWING: De kinderstoel niet gebruiken voor het kind zelfstandig rechtop kan zitten!
- WAARSCHUWING: De kinderstoel niet gebruiken wanneer er onderdelen gebroken, versleten en/of ontbreken.
- EN 14988-1:2006+A1:2012, EN 14988-2:2006+A1:2012

NL Verzorging en onderhoud

- Gelieve het textiel etiket in acht te nemen.
- Gelieve de functionaliteit van verbindingselementen, veiligheids gordels en naden regelmatig te controleren.
- Reinig, verzorg en controleer dit product regelmatig.

F Avertissements chaises hautes

- AVERTISSEMENT: Ne pas laisser l'enfant sans surveillance.
- AVERTISSEMENT: S'assurer que tout harnais est correctement installé et que l'enfant

ne puisse tomber ou glisser à l'extérieur. Tirer légèrement sur le harnais pour vérifier qu'il est correctement ajusté.

- **AVERTISSEMENT:** Il faut tenir compte du risque dû au foyer ouvert et d'autres sources de chaleur puissantes (cartouches chauffantes électriques, flammes de gaz etc.) à proximité immédiate de la chaise haute.
- **AVERTISSEMENT:** Ne pas utiliser la chaise haute tant que l'enfant ne peut pas tenir seul en position assise.
- **AVERTISSEMENT:** Ne pas utiliser la chaise haute si des parties sont cassées déchirées ou manquantes.
- **AVERTISSEMENT :** ne pas utiliser la chaise haute si tous les éléments ne sont pas fixés et réglés de manière appropriée.
- EN 14988-1:2006+A1:2012, EN 14988-2:2006+A1:2012

F Entretien et maintenance

- Les parties textiles doivent être lavées à la main uniquement, ne les passer pas en machine.
- Veuillez vérifier à intervalles réguliers le fonctionnement des éléments de jonction, des systèmes de ceinture et des coutures.
- Nettoyez, entretenez et contrôlez ce produit à intervalles réguliers.

E Precauciones tronas

- **ATENCIÓN:** ¡Guárdelo, por favor!
- **ATENCIÓN:** No deje a su niño nunca sin vigilancia.
- **Asegurar al niño** siempre con el cinturón paso-a-paso para evitar que se caiga o se pueda deslizar.
- **AVISO:** No utilizar nunca la trona cuando no estén colocadas y ajustadas todas las piezas necesarias.
- **AVISO:** Debe tenerse siempre en cuenta el riesgo debido a fuego incontrolado u otras fuentes de calor intenso en las inmediaciones de la trona, como, p.ej., varillas térmicas eléctricas, llamas de gas, etc.
- **AVISO:** No utilizar nunca la trona, antes de que el niño pueda quedarse sentado erguido por sí mismo.
- **AVISO:** No utilizar nunca la trona si hay alguna pieza rota, rasgada o que faltase.
- EN 14988-1:2006+A1:2012, EN 14988-2:2006+A1:2012

E Cuidado y mantenimiento

- Tener en cuenta el símbolo del tejido textil.
- Compruebe periódicamente que los elementos de unión, los sistemas de cinturones y las suturas funcionan perfectamente y están en perfecto estado.
- Limpie, cuide y compruebe periódicamente este artículo.

P Advertências cadeiras altas

- **Atenção!** Faz favor, guardar!
- **Atenção:** Nunca deixe o seu filho por vigiar.
- Proteja sempre o seu bebé com o cinto das virilhas para impedir que ele possa cair ou escorregar.
- **ADVERTÊNCIA:** Não utilizar a cadeira alta se as peças não estiverem todas devidamente montadas ou ajustadas!
- **ADVERTÊNCIA:** Preste atenção aos perigos decorrentes de fogueiras e outras fontes de calor forte (por exemplo barras de aquecimento eléctrico, chamas de gás, etc.) na proximidade directa da cadeira alta!
- **ADVERTÊNCIA:** Não utilizar a cadeira alta antes do bebé se poder sentar normalmente!
- **ADVERTÊNCIA:** Não utilizar a cadeira alta quando faltar alguma peça, estiver rasgada ou quebrada!
- EN 14988-1:2006+A1:2012, EN 14988-2:2006+A1:2012

P Limpeza e manutenção

- Observe as indicações contidas nas etiquetas dos têxteis.
- Verifique periodicamente a funcionalidade dos elementos de ligação e dos sistemas de cintos bem como as costuras.
- Limpe, controle e cuide periodicamente este produto.

I Avvertenze seggioloni

- **Attenzione:** Non lasciare il bambino incustodito.
- Per impedire che il bambino cada o scivoli, assicurarlo sempre con la cintura ventrale.
- **AVVERTENZA:** Usare il seggiolone solo se tutti gli elementi strutturali sono stati applicati e regolati.

- **AVVERTENZA:** Prestare attenzione ai pericoli causati da fuochi vivi e altre forti fonti di calore (p. es. radiatori elettrici, fiamme di gas, ecc.) nelle immediate vicinanze del seggiolone.
- **AVVERTENZA:** Non usare il seggiolone prima che il bambino sia in grado di stare seduto autonomamente!
- **AVVERTENZA:** Non usare il seggiolone se parti di esso sono rotte, strappate o mancanti.
- EN 14988-1:2006+A1:2012, EN 14988-2:2006+A1:2012

I Cura e manutenzione

- Osservare il contrassegno sul tessuto.
- Controllare regolarmente la funzionalità di elementi di collegamento, sistema delle cinghie e cuciture.
- Pulire, manutentere e controllare regolarmente questo prodotto.

DK Advarselshenvisninger højstole

- **OBS:** Lad aldrig dit barn være uden opsyn.
- Sikre altid dit barn med skridtselen, for at forhindre at det falder eller glider ud.
- **ADVARSELSHENVISNING:** Anvend ikke højstolen, hvis ikke alle komponenter er anbragt og indstillet!
- **ADVARSELSHENVISNING:** Vær opmærksom på risikoen gennem åben ild og andre kraftige varmekilder (fx elektriske varmestave, gasflammer osv.) i umiddelbar nærhed af højstolen!
- **ADVARSELSHENVISNING:** Anvend ikke højstolen før barnet selv kan sidde opret!
- **ADVARSELSHENVISNING:** Anvend ikke højstolen, hvis en del er brækket, revnet eller mangler!
- EN 14988-1:2006+A1:2012, EN 14988-2:2006+A1:2012

DK Pleje og vedligeholdelse

- Vær opmærksom på tekstilmærkningen.
- Kontroller regelmæssigt funktionaliteten af forbindelseselementer, selesystemer og søm.
- Rengør, plej og kontroller dette produkt regelmæssigt.

FIN Varoituksia syöttötuolit

- **VAROITUS:** Pidä tallessa.
- **Huomio:** Älä jätä lasta ilman valvontaa.
- Varmista lapsi aina jalkojen välissä olevalla vyöllä, jotta lapsi ei pääse putoamaan tai liukumaan ulos tuolista.
- **VAROITUS:** Syöttötuolia ei saa käyttää, jos kaikkia rakenneosat eivät ole paikoitllaan tai jos niitä ei ole säädetty!
- **VAROITUS:** Varo avointa tulta ja muita lämpölähteitä (esim. sähkölämmityksiä, kaasuliekkejä jne.) syöttötuolin välittömässä läheisyydessä!
- **VAROITUS:** Syöttötuolia ei saa käyttää, ennen kuin lapsi osaa istua yksin!
- **VAROITUS:** Syöttötuolia ei saa käyttää, jos jokin osa on poikki, repeytynyt tai jos se puuttuu!
- EN 14988-1:2006+A1:2012, EN 14988-2:2006+A1:2012

FIN Hoito ja huolto

- Ota huomioon tekstiilimerkintä.
- Tarkasta säännöllisesti liitososien, voiden ja saumojen kunto.
- Puhdista, hoida ja tarkasta tuote säännöllisesti.

S Varningsanvisningar höga barnstolar

- **Observera:** Lämna aldrig barnet utan uppsikt.
- **Spänn fast** barnet med grenbandet för att förhindra att det trillar eller glider ut.
- **VARNING:** Den höga barnstolen får absolut inte användas om inte alla delar är monterade och inställda!
- **VARNING:** Tänk på att öppen eld och andra starka varmekällor (t.ex. elektriska varmestavar, gasflammar osv.) direkt i närheten av den höga barnstolen kan utgöra en risk!
- **VARNING:** Använd inte den höga barnstolen förrän barnet kan sitta upprätt själv!
- **VARNING:** Den höga barnstolen får inte användas om någon del är bruten, sprucken eller fattas!
- EN 14988-1:2006+A1:2012, EN 14988-2:2006+A1:2012

S Skötsel och underhåll

- Beakta skötselrådet på textilien.
- Kontrollera regelbundet att förbindningsdetaljer, bältsystem och sömmar fungerar.
- Rengör, vårda och kontrollera denna produkt regelbundet.

N Advarsel barnestoler

- Advarsel: La aldri barnet være alene.
- Bruk alltid beltet for skrittet, slik at en hindrer at barnet faller eller sklir ut.
- VARSELHENVISNING: Ikke bruk barnestolen hvis ikke alle komponenter er festet og innstilte!
- VARSELHENVISNING: Se til at det ikke oppstår farer pga. åpen ild og andre sterke varmekilder (f.eks. elektriske varmerør) umiddelbart i nærheten av barnestolen!
- VARSELHENVISNING: Ikke bruk barnestolen før barnet kan sitte alene!
- VARSELHENVISNING: Ikke bruk barnestolen hvis deler er ødelagte, skadet eller mangler!
- EN 14988-1:2006+A1:2012, EN 14988-2:2006+A1:2012

N Pleie og vedlikehold

- Vær oppmerksom på tekstilmarkeringen.
- Kontroller regelmessig at forbindelseselementene, beltesystemene og sømmene fungerer.
- Dette produktet må rengjøres, pleies og kontrolleres regelmessig.

GR Προειδοποιητικές υποδείξεις καρεκλάκια φαγητού

- Προσοχή: Μην αφήνετε το παιδί μόνο χωρίς επίβλεψη.
- Ασφαλίστε πάντα το παιδί σας με την ζώνη ποδιών, προς αποφυγή τυχόν πτώσης ή γλιστρήματος.
- ΠΡΟΕΙΔΟΠΟΙΗΤΙΚΗ ΥΠΟΔΕΙΞΗ: Μην χρησιμοποιείτε το καρεκλάκι φαγητού, εάν δεν έχουν στερεωθεί και ρυθμιστεί όλα τα εξαρτήματα!
- ΠΡΟΕΙΔΟΠΟΙΗΤΙΚΗ ΥΠΟΔΕΙΞΗ: Προσέξτε ώστε κοντά στο καρεκλάκι φαγητού να μην υπάρχει εστία φωτιάς ή άλλη έντονη πηγή θερμότητας (π.χ. ηλεκτρικές θερμάστρες, εστίες αερίου, κτλ.)!
- ΠΡΟΕΙΔΟΠΟΙΗΤΙΚΗ ΥΠΟΔΕΙΞΗ: Μην χρησιμοποιείτε το καρεκλάκι φαγητού, εάν το παιδί δεν κάθεται από μόνο του!
- ΠΡΟΕΙΔΟΠΟΙΗΤΙΚΗ ΥΠΟΔΕΙΞΗ: Μην χρησιμοποιείτε το καρεκλάκι φαγητού, εάν κάποιο εξάρτημα έχει σπάζσει, σκιστεί ή λείπει!
- EN 14988-1:2006+A1:2012, EN 14988-2:2006+A1:2012

GR Περιποίηση και συντήρηση

- Προσέχετε την υφασμάτινη ετικέτα.
- Ελέγχετε τακτικά τη λειτουργικότητα των συνδετικών στοιχείων, συστημάτων πρόσδεσης και ραφών.
- Καθαρίζετε, περιποιείστε και ελέγχετε το παρόν προϊόν τακτικά.

RUS Предупреждающие указания высокий стул

- ПРЕДУПРЕЖДЕНИЕ: Просьба сохранять.
- Внимание Не оставляйте ребёнка без присмотра.
- Всегда страхуйте Вашего ребёнка шаговым ремнём, чтобы предотвратить выпадение или соскальзывание.
- ПРЕДУПРЕЖДЕНИЕ: Не пользуйтесь этим высоким детским стулом, если не все составные собраны или отрегулированы!
- ПРЕДУПРЕЖДЕНИЕ: Предупреждайте риск установки стула в непосредственной близости от открытого огня и других сильных источников тепла (напр. электрические открытые отопители, газовые горелки и т.п.)!
- ПРЕДУПРЕЖДЕНИЕ: Не пользуйтесь стулом, если ребёнок ещё не научился сидеть самостоятельно!
- ПРЕДУПРЕЖДЕНИЕ: Не пользуйтесь стулом, если какая-либо часть сломана или отсутствует!
- EN 14988-1:2006+A1:2012, EN 14988-2:2006+A1:2012

RUS Уход и обслуживание

- Обратите, пожалуйста, внимание на маркировку текстиля.
- Пожалуйста, регулярно проверяйте действие соединяющих элементов, системы ремней и качество швов.
- Регулярно проводите чистку, уход за изделием и контролируйте всё изделие.

RO Indicații de avertizare scaune înalte pentru

- Atenție: Nu lăsați copilul nesupravegheat.
- Asigurați copilul dumneavoastră întotdeauna cu centura dintre picioare pentru a evita

ცადერა და ალუნეცერა იწაფარა.

- **INDICAȚIE DE AVERTIZARE:** Nu folosiți scaunul înalt dacă nu au fost aplicate și reglate toate componentele!
- **INDICAȚIE DE AVERTIZARE:** Se va avea în vedere riscul generat prin foc deschis și prin alte surse puternice de căldură (de ex. radiatoare electrice, flăcări de gaz etc.) din imediată apropiere a scaunului înalt!
- **INDICAȚIE DE AVERTIZARE:** Nu folosiți scaunul înalt până când copilul nu poate să stea așezat singur!
- **INDICAȚIE DE AVERTIZARE:** Nu folosiți scaunul înalt dacă vreuna din componente este spartă, ruptă sau dacă lipsește!
- EN 14988-1:2006+A1:2012, EN 14988-2:2006+A1:2012

RO Îngrijire și întreținere

- Vă rugăm să aveți în vedere etichetarea textilă.
- Vă rugăm să verificați în mod regulat funcționalitatea elementelor de legătură, a sistemelor de centură și a cusăturilor.
- Curățați, îngrijiți și controlați acest produs în mod regulat.

BG Предупредителни указания високи столчета

- **ПРЕДУПРЕЖДЕНИЕ!** Моля запазете.
- **Внимание:** Не оставяйте детето без надзор.
- **Обезопасявайте винаги Вашето дете с колана,** за да предотвратите падане или изхлузване.
- **ВАЖНО УКАЗАНИЕ:** Не използвайте високото столче в случай, че не са монтирани и регулирани всичките елементи!
- **ВАЖНО УКАЗАНИЕ:** Да се внимава за риск от открит огън и други силни източници на топлина (напр. електрически нагреватели, пламъци при горене на газ и т.н.) в непосредствена близост до стола!
- **ВАЖНО УКАЗАНИЕ:** Високото столче да не се използва преди детето самостоятелно да може да седи изправено!
- **ВАЖНО УКАЗАНИЕ:** Високото столче да не се използва, ако някой от елементите е счупен, повреден или липсва!
- EN 14988-1:2006+A1:2012, EN 14988-2:2006+A1:2012

BG Съхраняване и поддръжка

- Моля обърнете внимание на маркировката върху текстила.
- Проверявайте редовно годността на свързващите елементи, системите от колани и шевовете.
- Почиствайте, поддържайте и контролирайте редовно продукта.

BIH Posebne upute visoka stolica

- **Pažnja:** Nemojte ostaviti dijete bez nadzora.
- **Osigurajte** Vaše dijete uvijek sa međunožnim kajšem, da bi ste izbjegli ispadanje ili isklizanje djeteta.
- **OPREZ:** Visoku stolicu ne koristiti ako nisu namonirani i dotjerani svi ugradni elementi!
- **OPREZ:** Paziti na rizik od otvorene vatre i drugih jakih izvora toplote (npr. električne grijalice, plinski plameni itd.) u neposrednoj blizini visoke stolice!
- **OPREZ:** Visoku stolicu ne koristiti prije nego što dijete može samostalno uspravno sjediti!
- **PAZNJA:** Visoku stolicu ne koristiti ako je bilo koji dio polomljen, nalomljen ili ako izostaje!
- EN 14988-1:2006+A1:2012, EN 14988-2:2006+A1:2012

BIH Njega i održavanje

- Molimo obratite pažnju na tekstilni znak.
- Provjerite redovito funkcionalnost spojnih elemenata, kajšnog sistema i kroja.
- Čistite, održavajte i kontrolirajte ovaj proizvod redovito.

GEO გამაერთიანოებელი მითითებები ძვირფასი სკამების

- ყურადღება! გთხოვთ შეინახოთ.
- ყურადღება: არ დატოვოთ ბავშვი მთავალყურეობის გარეშე.
- გადმოკიდების ან ჩამოცურების თავიდან აცილების მიზნით აუცილებლად შეკარავთ თქვენი ბავშვი თქვენს შორის გასაბურთებელი ღვედი.
- გაფრთხილება: ნუ გამოიყენებთ სკამს მანამ, სანამ ყოველი ნაწილი არ დამონტაჟდება ან შესაბამისად არ დაეყენება!

- გაფრინბელობა: გათავალმწიხრობის სკამის ცეცხლის ან სხვა ცხელი კონს (მაგ. ელექტრო საბიძობის, გაწეხუნის და ა. შ.) მასლითილი ძითაფებუბა სარისკოა!
 - გაფრინბელობა: არ გაძითიქნით ეს სკამი მანამ, სანამ ბავშვს არ შეუძლებუბა დამოუკიდებელად გამაროულად ჯდობის!
 - გაფრინბელობა: არ გაძითიქნით ეს სკამი ამ შექმნილასა, თუკი მისი რითილამე ნაწელი ვატყხელი ან გამაროულაფრინბელობა, ან მის აკლას რითილამე ნაწელი!
- EN 14988-1:2006+A1:2012, EN 14988-2:2006+A1:2012

GEO **ძივლა და ტრეხიური მოძინბეობა**

- ვისილი ვრეადებუბა ძაქვითი ტრეხილზე ძითაფებუბი მოხეჯებუბი.
- ვისილი რეკლამირილად გადამძივითი ყელა ხეჯებუბი, შექეითებელი ელექტრეხებუბი, ლეკვადის ხსტეკხისა და ხეჯებუბის ვრეხე ხახილეთობის.
- ამ ხესის ქაქვითიბა რეკლამირილი ვარეითაფებუბა, ძივლა და გადამძივებუბა.

MK **Упатства за опомена висока столица за хранење**

- Внимание: Не го оставајте своето дете без надзор.
 - Осигурајте се, дека Вашето дете секогаш е обезбедено со ременот за меѓу нозете, за да се спречи испаѓање или слизнување.
 - **НАПОМЕНА ЗА ПРЕДУПРЕДУВАЊЕ:** Столчето за јадење не го употребувајте доколку не се наместени и регулирани сите делови!
 - **НАПОМЕНА ЗА ПРЕДУПРЕДУВАЊЕ:** Треба да се внимава, столкето за јадење да не се постави во непосредна близина до отворен оган или други силни извори на топлина (на пример електрични грелки, гас пламен итн.)!
 - **НАПОМЕНА ЗА ПРЕДУПРЕДУВАЊЕ:** Столчето за јадење не го употребувајте сè додека детето не знае самостојно да се ди исправено!
 - **НАПОМЕНА ЗА ПРЕДУПРЕДУВАЊЕ:** Столчето за јадење не го употребувајте доколку некој од деловите е скршен, напукнат или пак недостасува!
- EN 14988-1:2006+A1:2012, EN 14988-2:2006+A1:2012

MK **Нега и одржување**

- Ве молиме обратете внимание на ознаките на текстилот.
- Ве молиме редовно проверувајте ја функционалноста на спојните елементи, системот на ремени и шавовите.
- Редовно чистете, негувајте и контролирајте го овој производ.

TR **İkaz bilgileri yüksek sandalyeler**

- Dikkat: Çocuęu gözetimsiz bırakmayınız.
 - Dışarıya düşmesini veya dışarıya kaymasını önlemek için çocuęunuzu daima adım kemiiri ile güvence altına alınız.
 - **İKAZ BİLGİSİ:** Eğer bütün montaj parçaları takılmamışsa ve ayarlanmamışsa, yüksek sandalyeyi kullanmayınız!
 - **İKAZ BİLGİSİ:** Yüksek sandalyenin hemen yakınındaki açık ateş ve başka aşırı ısı kaynakları ile ilgili (Örn. elektrikli ısıtma çubukları, gaz alevleri v. s.) riske dikkat edilmelidir!
 - **İKAZ BİLGİSİ:** Çocuk kendi başına doğru oturamıyorsa yüksek sandalyeyi kullanmayınız!
 - **İKAZ BİLGİSİ:** Eğer herhangi bir parça kırılmışsa, kopmuşsa veya eksik ise, yüksek sandalyeyi kullanmayınız!
- EN 14988-1:2006+A1:2012, EN 14988-2:2006+A1:2012

TR **Bakım ve onarım**

- Lütfen tekstil işaretine dikkat ediniz.
- Lütfen bağlantı elemanlarının, kemer sistemlerinin ve dikişlerin fonksiyonunu düzenli olarak kontrol ediniz.
- Bu ürünü düzenli olarak temizleyiniz, bakımını yapınız ve kontrol ediniz.

SK **Výstražné pokyny vysoke stoličky**

- Pozor: Nenechajte dieťa bez dozoru.
- Vždy zabezpečte Vaše dieťa rozkrokovým popruhom, aby sa zabránilo jeho vypadnutiu alebo vykľznutiu.
- **VÝSTRAŽNÝ POKYN:** Nepoužívajte vysokú stoličku, pokiaľ nie sú všetky súčiastky pripevnené a nastavené!
- **VÝSTRAŽNÝ POKYN:** Treba dbať na riziko skrz otvorený oheň a iné silné zdroje tepla (napr. elektrické výhrevné tyče, plynové plamene atď.) v bezprostrednej blízkosti vysokej stoličky!
- **VÝSTRAŽNÝ POKYN:** Nepoužívajte vysokú stoličku, pokiaľ dieťa nevie

samostatne rovno sedieť!

- **VYSTRAŽNÝ POKYN:** Nepoužívajte vysokú stoličku, keď nejaká jeho časť je zlomená, natrhnutá alebo chýba!

EN 14988-1:2006+A1:2012, EN 14988-2:2006+A1:2012

SK Ošetrovanie a údržba

- Dbajte prosím na označenie textilu.
- Pravidelne prosím skontrolujte funkčnosť spojovacích prvkov, popruhových systémov a švíkov.
- Pravidelne čistite, ošetríte a kontrolujte tento produkt.

UA Попереджувачі вказівки високого стільця

- **ЗАСТЕРЕЖЕННЯ:** Прохання зберігати.
- Увага: Не залишайте дитину без догляду.
- Завжди страхуйте Вашу дитину кроковим ременем, щоб запобігти випаданню чи зісковзуванню.
- **ПОПЕРЕДЖЕННЯ:** Не користуйтеся цим високим дитячим стільцем, якщо не всі складові зібрані чи відрегульовані!
- **ПОПЕРЕДЖЕННЯ:** Попереджуйте ризик установки стільця безпосередньо близько від відкритого вогню та інших сильних джерел тепла (напр. електричні відкриті обігрівачі, газові горілки тощо.)!
- **ПОПЕРЕДЖЕННЯ:** Не користуйтеся стільцем якщо дитина ще не навчилася сидіти самостійно!
- **ПОПЕРЕДЖЕННЯ:** Не користуйтеся стільцем якщо яка-небудь частина поламана чи відсутня!
- EN 14988-1:2006+A1:2012, EN 14988-2:2006+A1:2012

UA Догляд та обслуговування

- Зверніть, будь ласка, увагу на маркування текстилю.
- Будь ласка, регулярно перевіряйте дію з'єднуючих елементів, системи ременів та якість швів..
- Регулярно проводьте чищення, догляд за виробом та контролюйте весь виріб.

CZ Výstražné pokyny Vysoké židličky

- **Pozor:** Nenechte dítě bez dozoru.
- Vždy zabezpečte Vaše dítě rozkrokovým popruhem, aby se zabránilo jeho vypadnutí anebo vyklouznutí.
- **VYSTRAŽNÝ POKYN:** Nepoužívejte vysokou židličku pokud nejsou všechny součástky připevněné a nastavené!
- **VYSTRAŽNÝ POKYN:** Je třeba dbát na riziko skrz otevřený oheň a jiné silné zdroje tepla (např. elektrické vyhřívací tyče, plynové plameny atd.) v bezprostřední blízkosti vysoké židličky!
- **VYSTRAŽNÝ POKYN:** Nepoužívejte vysokou židličku, pokud dítě neumí samostatně rovně sedět!
- **VYSTRAŽNÝ POKYN:** Nepoužívejte vysokou židličku, když nejaká jeho část je zlomená, natržená anebo schází!
- EN 14988-1:2006+A1:2012, EN 14988-2:2006+A1:2012

CZ Ošetrování a údržba

- Dbejte prosím na označení textilu.
- Pravidelně prosím zkontrolujte funkčnost spojovacích prvků, popruhových systémů a švů.
- Pravidelně čistěte, ošetřujte a kontrolujte tento produkt.

H Figyelmeztetések etetőszékek

- Figyellem: Gyermekét ne hagyja felügyelet nélkül.
- Gyermekét mindig biztosítsa a lábak között található övvel, ezzel megakadályozva a kiesést vagy a kicsúszást.
- **FIGYELMEZTETÉS:** Az etetőszék nem használható, ha nincs felerősítve és beállítva minden szerkezetij elem!
- **FIGYELMEZTETÉS:** Az etetőszék közvetlen közelében ügyelni kell a nyílt tűzre és egyéb erős hőforrásokra (pl. elektromos fűtő rudakra, gázlángokra, stb.)!
- **FIGYELMEZTETÉS:** Az etetőszék nem használható, amíg a gyermek nem tud önállóan ülni!
- **FIGYELMEZTETÉS:** Az etetőszék nem használható, ha bármely része eltört, megrepedt, elszakadt vagy hiányzik!
- EN 14988-1:2006+A1:2012, EN 14988-2:2006+A1:2012

H Ápolás és karbantartás

- Kérjük, tartsa szem előtt a textil jelölését.
- Kérjük, rendszeresen ellenőrizze az összekötő elemek, övrendszerek és varrások funkcionalitását.
- Tisztogassa, ápolja és ellenőrizze rendszeresen a terméket.

PL Wskazówki ostrzegawcze krzeselka do karmienia dziecka

- Uwaga! Nigdy dziecka nie pozostawiać bez nadzoru.
- Dziecko należy zawsze zabezpieczyć pasem krokowym, aby zapobiec wyśliznięciu się lub wypadnięciu.
- WSKAZÓWKI OSTRZEGAWCZE: Krzeselka nie używać, jeśli nie zostały umieszczone lub ustawione wszystkie części!
- WSKAZÓWKI OSTRZEGAWCZE: Należy mieć zawsze na uwadze ryzyko ze strony otwartego ognia i innych silnych źródeł ciepła (np. grzałki elektryczne, palniki gazowe itp.) w bezpośrednim otoczeniu krzeselka!
- WSKAZÓWKI OSTRZEGAWCZE: Krzeselka nie używać zanim dziecko nie będzie potrafiło samodzielnie siedzieć!
- WSKAZÓWKI OSTRZEGAWCZE: Krzeselka nie używać, jeśli któraś z jego części jest złamana, porysowana lub została zagubiona!
- EN 14988-1:2006+A1:2012, EN 14988-2:2006+A1:2012

PL Pielęgnacja i konserwacja

- Prosimy przestrzegać oznaczeń materiałów tekstylnych.
- Prosimy regularnie sprawdzać działanie hamulców, kół, blokad, elementów łączących, systemów pasów i szwów.
- Ten produkt należy regularnie czyścić, konserwować i kontrolować.

EST Ohutusjuhised söögitoolid

- Tähelepanu! Ärge jätke last järelvalveta.
- Lapse kukkumise või väljalibsemise vältimiseks kinnitage alati ka lapse jalad turvarihmaga.
- Ärge kasutage lapse kõrget söögitooli, kui mõni detail on paigaldamata ja kinnitamata.
- HOIATUS: Olge ettevaatlik, kui lapse söögitooli liigiduses on lahtine tuli või mõni teine tugev soojustallikas (nt keedupulk, gaasipliit vm)!
- HOIATUS: Ärge kasutage söögitooli enne kui laps suudab iseseisvalt ja sirgelt istuda!
- HOIATUS: Ärge kasutage söögitooli, kui mõni selle detail on vigane või puudub.
- EN 14988-1:2006+A1:2012, EN 14988-2:2006+A1:2012

EST Hooldamine ja korrashoid

- Pöörake tähelepanu tekstiilimärgistusele.
- Kontrollige regulaarselt ühenduselementide, turvarihmade ja õmbluste korrasolekut.
- Puhastage, hooldage ja kontrollige käesolevat toodet korrapäraselt.

LV Brīdinājuma norādes augstie krēslīņi

- Uzmanību! Neatstājiet bērnu bez uzraudzības!
- Lai novērstu bērna izkrišanu vai izslīdēšanu, vienmēr nodrošiniet bērnu ar drošības jostu.
- BRĪDINĀJUMA NORĀDE: Ja nav pievienotas vai pieregulētas visas konstrukcijas daļas, augsto bērnu krēslīņu nedrīkst izmantot!
- BRĪDINĀJUMA NORĀDE: Augstā bērnu krēslīņa tuvumā nedrīkst būt atklāta uguns un citi spēcīgi siltuma avoti (piemēram, elektriskie sildītāji, gāzes plīts liesmas)!
- BRĪDINĀJUMA NORĀDE: Neizmantojiet krēslīņu, ja bērns vēl patstāvīgi nesēž!
- BRĪDINĀJUMA NORĀDE: Neizmantojiet augsto bērnu krēslīņu, ja kāda tā daļa ir salauzta, iepīļusī vai trūkst!
- EN 14988-1:2006+A1:2012, EN 14988-2:2006+A1:2012

LV Kopsana un apkope

- Lūdzu, ņemiet vērā tekstiliju marķējumu.
- Lūdzu regulāri pārbaudiet savienojošo elementu, drošības jostu sistēmu, šuvju funkcionalitāti.
- Regulāri tīriet, kopiet šo izstrādājumu un pārbaudiet to.

LT Įspėjimas aukštos vaiku kėdės

- Dėmesio: Nepalikite vaiko be priežiūros.
- Visada užsekite savo vaikui saugos diržą, kad jis neiškristų arba nepersivertų.
- ĮSPĖJIMAS: Nenaudokite aukštos vaiku kėdės, jei ne visos jos dalys yra sumontuotos!
- ĮSPĖJIMAS: Atkreipkite dėmesį į riziką, kuri kyla, jei arti aukštos vaiku kėdės yra atvira

ugnis arba kiti stiprūs šilumos šaltiniai (pvz.: elektriniai šildytuvai, degančios dujos ir pan).

- [SPÉJIMAS: Aukštos vaikų kėdės nenaudokite, kol vaikas negali savarankiškai tiesiai sėdėti!
- [SPÉJIMAS: Aukštos vaikų kėdės nenaudokite, jei nors viena jos dalis yra sulaužyta, įplyšusi arba jos trūksta!
- EN 14988-1:2006+A1:2012, EN 14988-2:2006+A1:2012

LT Priežiūra ir aptarnavimas

- Prašom atkreipti dėmesį į tekstilės priežiūros simbolius.
- Prašom reguliariai tikrinti jungiamųjų elementų, saugos diržų sistemų ir siūlių funkcionavimą.
- Šį gaminį reikia valyti, prižiūrėti ir tikrinti reguliariai.

SLO Opozorilna navodila visoki stoli

- Pozor: Otroka ne pustite nenadzorovanega.
- Vašega otroka zmeraj zavarujte z mednožnim pasom, da preprečite padeč ali zdrs.
- OPOZORILNO NAVODILO: Visokega stola ne uporabljajte, če niso nameščeni in nastavljeni vsi sestavni deli!
- OPOZORILNO NAVODILO: Pazite na tveganje zaradi odprtega ognja ali močnih virov toplote (na primer električni grelci, plinski plamen itd.) v neposredni bližini visokega stola!
- OPOZORILNO NAVODILO: Visokega stola ne uporabljajte, dokler otrok ne sedi samostojno!
- OPOZORILNO NAVODILO: Tega visokega stola ne uporabljajte, če je kakšen del zlomljen, strgan ali manjka!
- EN 14988-1:2006+A1:2012, EN 14988-2:2006+A1:2012

SLO Nega in vzdrževanje

- Prosimo, upoštevajte etiketę na tkanini.
- Prosimo, redno preverite delovanje povezovalnih elementov, sistema pasov in šive.
- Redno čistite, negujte in kontrolirajte ta izdelek.

HR Upute upozorenja Visoke stolice

- POZOR: Ne ostavljajte dijete bez nadzora.
- Osigurajte Vaše dijete uvijek međunožnim remenom da bi spriječili ispadanje ili isklizavanje djeteta.
- UPUTA UPOZORENJA: Treba paziti na rizik od otvorene vatre i drugih jakih izvora toplote (npr. električnih grijača, plinskog plamena itd.) u neposrednoj blizini visoke stolice!
- UPUTA UPOZORENJA: Visoku stolicu ne koristiti prije nego dijete bude moglo samostalno uspravno sjediti!
- UPUTA UPOZORENJA: Visoku stolicu ne koristiti ukoliko je ijedan dio slomljen, oštećen ili pak fali!
- EN 14988-1:2006+A1:2012, EN 14988-2:2006+A1:2012

HR Njega i održavanje

- Molimo Vas obratite pažnju na naznaku tekstita.
- Molimo Vas redovito provjeravajte funkcionalnost poveznih elemenata, remenih sustava i šavova.
- Čistite, njegujte i kontrolirajte redovno ovaj proizvod.

SRB Uputstva upozorenja Visoke stolice

- PAZNJA: Ne ostavljajte dete bez nadzora.
- Osigurajte Vaše dete uvek međunožnim pojasom da bi sprečili ispadanje ili isklizavanje deteta.
- UPUTA UPOZORENJA: Treba paziti na rizik od otvorene vatre i drugih jakih izvora toplote (npr. električnih grijača, gasnog plamena itd.) u neposrednoj blizini visoke stolice!
- UPUTA UPOZORENJA: Visoku stolicu ne koristiti pre nego dete bude moglo samostalno uspravno sediti!
- UPUTA UPOZORENJA: Visoku stolicu ne koristiti ukoliko je ijedan dio slomljen, oštećen ili fali!
- EN 14988-1:2006+A1:2012, EN 14988-2:2006+A1:2012

SRB Nega i održavanje

- Molimo Vas obratite pažnju na oznaku tekstita.
- Molimo Vas redovno proveravajte funkcionalnost poveznih elemenata, pojasnih sistema i šavova.

- Čistite, negujte i kontrolišite redovno ovaj proizvod.

AR العناية والصيانة

- هذه العربة مخصصة لطفل واحد من عمر 6 أشهر وحتى وزن 15 كجم. ولا يسمح بتخطي وزن 15 كجم في عربة الطفل تلك.
- تحذير: هذه العربة ليست مناسبة للأطفال تحت سن 6 أشهر.
- تحذير: لا تترك طفلك بدون مراقبة.
- تحذير: تأكد قبل الاستخدام أن كل الأفعال محكمة الإغلاق.
- تحذير: لا تضع أي مرتبة إضافية على عربة الأطفال.

EN 14988-1:2006+A1:2012, EN 14988-2:2006+A1:2012

AR إرشادات تحذيرية، مقاعد مرتفعة

- تنبيه هام: احتفظ بالإرشادات لقراءتها فيما بعد.
- تحذير: لا تترك الطفل بدون مراقبة.
- ثبت طفلك دائما بحزام من بين الفخذين لتحاشي السقوط أو الانزلاق من المقعد.
- تحذير: لا تستخدم المقعد المرتفع إذا ما كانت كل الأجزاء غير مثبتة في مواضعها.
- تحذير: ينبغي الانتباه إلى المخاطرة عند وجود نيران أو أية مصادر أخرى للحرارة (مثل الدفايات الكهربائية، أو مواقد الغاز) بالقرب من المقعد المرتفع مباشرة.
- تحذير: لا تستخدم المقعد المرتفع قبل تمكن الطفل من أن ينتصب جالسا بمفرده.
- تحذير: لا تستخدم المقعد المرتفع إذا كان هناك جزء مكسور، أو مقطوع أو ناقص.

FA هشدار صن‌دلی هایلند

- هشدار بکودک را در خودرتین هگذازید.
- همیش‌ه‌کودک خود بولوسیل‌ه‌وبندم‌حفاظ‌دوس‌ندلی‌ه‌ست‌ق‌ن‌م‌ای‌ی‌د‌ت‌ا‌فت‌اد‌ن‌ و‌س‌ر‌خ‌ورد‌ن‌ ا‌وب‌ه‌ اط‌راف‌ ج‌ل‌و‌گ‌یر‌ی‌ع‌م‌ل‌آ‌ی‌د‌.
- هش‌دار: ا‌ون‌د‌لی‌ع‌ل‌ن‌ب‌ت‌ن‌ ه‌از‌م‌ا‌ر‌ای‌ت‌ف‌ک‌ه‌ن‌ ی‌د‌ک‌م‌ا‌م‌ی‌ ا‌م‌چ‌ن‌د‌ل‌س‌ت‌ی‌ در‌ ج‌ای‌ خ‌وف‌ی‌ص‌ب‌ت‌ون‌ظ‌ی‌م‌ش‌ی‌د‌ا‌ش‌ن‌د‌.
- هش‌دار: از‌ق‌رار‌ د‌اد‌ن‌ف‌س‌ا‌ی‌آ‌ت‌ش‌ز‌ا‌ و‌ا‌ی‌ه‌ن‌ ا‌ب‌ج‌ر‌ار‌ت‌ی‌ در‌ م‌ج‌ا‌ور‌ض‌ن‌د‌لی‌ع‌ل‌ن‌د‌ خود‌د‌ار‌ک‌ن‌ی‌د‌.
- هش‌دار: ا‌ون‌د‌لی‌ع‌ل‌ن‌ب‌ت‌ن‌ ه‌از‌م‌ا‌ر‌ای‌ت‌ف‌ک‌ه‌ن‌ ی‌د‌ک‌م‌و‌د‌ک‌ش‌م‌ا‌ق‌ا‌ی‌وا‌ش‌ ی‌د‌ب‌ت‌ن‌ ه‌ا‌ی‌و‌ی‌ب‌ر‌ ر‌وی‌آ‌ن‌ش‌ ی‌ن‌د‌.
- هش‌دار: در‌ص‌ورت‌ب‌روز‌ ه‌ر‌گ‌ش‌و‌ن‌ک‌م‌س‌ت‌گ‌ی‌ه‌ا‌ر‌گ‌ی‌ ک‌م‌ب‌و‌د‌ق‌ط‌ح‌ه‌ ن‌و‌س‌ن‌د‌لی‌ع‌ل‌ن‌د‌، ه‌ر‌گ‌ز‌ از‌ ا‌ل‌ن‌ت‌ف‌و‌ا‌ن‌ه‌م‌ا‌ی‌ ی‌د‌.

EN 14988-1:2006+A1:2012, EN 14988-2:2006+A1:2012

FA

مراقبت ون‌گ‌هداری

- ل‌طف‌ا‌"ب‌ب‌خ‌ش‌پ‌ار‌چ‌ه‌ ا‌ی‌ت‌و‌ج‌ه‌ا‌ش‌ت‌ه‌ا‌ش‌ ی‌د‌.
- ل‌طف‌ا‌"ب‌ه‌ ط‌و‌ز‌ق‌ی‌ق‌ از‌ س‌لام‌ت‌ ا‌ت‌ص‌ال‌ا‌ت‌ی‌س‌ب‌گ‌م‌م‌ر‌ب‌ن‌د‌، و‌ا‌ی‌ر‌ ا‌ج‌ز‌ا‌ط‌م‌ی‌ن‌ا‌ن‌ح‌اص‌ل‌ن‌م‌ا‌ی‌ی‌د‌.
- ل‌طف‌ا‌"ب‌ه‌ ط‌و‌ر‌م‌ر‌ت‌ب‌ی‌ه‌ظ‌ا‌ف‌ت‌ و‌ س‌لام‌ت‌ا‌ی‌ن‌م‌ح‌ص‌ول‌س‌ ی‌د‌گ‌ر‌ف‌م‌ا‌ی‌ ی‌د‌.

TW 高餐椅警告及注意事項

- 注意！請妥善保存！
- 警告：切勿把小孩單獨留在高餐椅內。
- 當小孩在椅子裡的時候，請務必使用安全帶，避免小孩子倒下或滑落。
- 注意！所有的部件沒有完全組裝好之前請不要使用此高餐椅
- 注意！如有任何部件斷裂，缺失，或破損請不要使用此高餐椅

- 注意! 小孩可以直立坐立時才可以使用此高餐椅
- 注意! 不要將此高餐椅靠近明火或其他強熱的來源(比如電熱器煤氣火焰等等), 以防火災
- EN 14988-1:2006+A1:2012, EN 14988-2:2006+A1:2012

TW 保養

- 注意產品上的洗水標指示。
- 請定期檢查高餐椅的功能, 確定骨架的穩定性, 螺絲的緊固度, 安全帶功能及注意座布有沒有脫線情況。
- 經常整理, 清潔及檢查此產品。

CN 高餐椅警告及注意事項

- CN: 注意! 請妥善保存!
- 警告: 切勿把小孩单独留在高餐椅內。
- 当小孩在椅子里的时候, 请务必使用安全带, 避免小孩子倒下或滑落。
- 注意! 所有的部件没有完全组装好之前请不要使用此高餐椅
- 注意! 如有任何部件断裂, 缺失, 或破损请不要使用此高餐椅
- 注意! 小孩可以直立坐立时才可以使用此高餐椅
- 注意! 不要將此高餐椅靠近明火或其他強熱的來源(比如電熱器煤氣火焰等等), 以防火災
- EN 14988-1:2006+A1:2012, EN 14988-2:2006+A1:2012

CN 保養

- 注意产品上的洗水标指示。
- 請定期檢查高餐椅的功能, 確定骨架的穩定性, 螺絲的緊固度, 安全帶功能及注意座布有沒有脫線情況。
- 經常整理, 清潔及檢查此產品。

hauck GmbH + Co KG Tel. : +49(0)9562/986-0
Frohnlicher Str. 8 Fax : +49(0)9562/6272
D-96242 Sonnefeld E-mail : info@hauck.de
Germany Internet: <http://www.hauck.de>

IM_H_Mac_Baby_15_03_10

